

FUJIFILM

instax mini LiPlay

HYBRID INSTANT CAMERA

Uživatelská příručka (plná verze)



- Tato uživatelská příručka (plná verze) je určena pro fotoaparát s firmwarem verze 3,07 nebo novější. Pokud je verze firmwaru starší než 3,07, mohou se funkce a obrazovky lišit od těch uvedených v popisech.
- Nejnovější firmware si můžete stáhnout z webových stránek společnosti FUJIFILM.

Licence skupiny Independent JPEG Group (IJG)

Tento software je částečně založen na práci skupiny Independent JPEG Group.

© 2024 FUJIFILM Corporation. Všechna práva vyhrazena.



Před použitím odloupněte ochrannou fólii.



Upozornění k nakládání s instantním filmovým pouzdem INSTAX MINI

Neotevírejte zadní kryt fotoaparátu, dokud nevypotřebujete všechny fotografie z vloženého filmového pouzdra INSTAX MINI. Otevřením dvířek fotoaparátu exponujete zbytek nepoužitého filmu v pouzdru, takže zbledne a stane se nepoužitelným.



Vyjmutí paměťové karty

Při vyjímání paměťové karty ji pomalu uvolněte a zároveň ji tiskněte prstem, aby nedošlo k jejímu násilnému vysunutí ze slotu pro kartu.

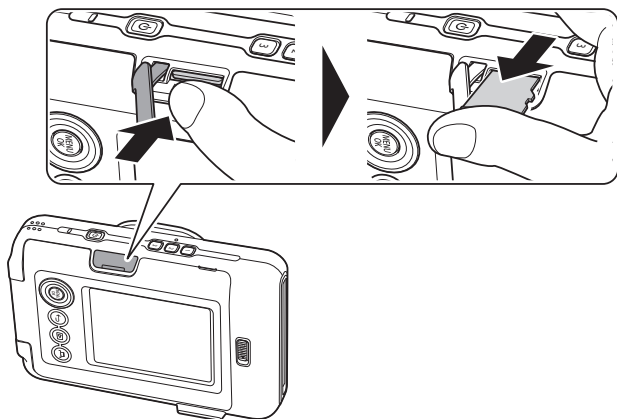

Obsah

Před použitím	4	Různé druhy fotografování.....	17
Poznámky k likvidaci fotoaparátu.....	4	Fotografování pomocí samospouště	17
O tomto fotoaparátu.....	4	Fotografování s využitím blesku.....	17
Hlavní vlastnosti	4	Fotografování sebe sama (selfie)	17
Funkce dostupné s aplikací pro chytré telefony	4	Fotografování s použitím blokace zaostření/expozice.....	18
Názvy součástí	5	Tisk z PRINT HISTORY	18
LCD displej	7	Použití paměťové karty	19
Použití tlačítek výběru.....	8	Vložení paměťové karty	19
Přípevnění pouzdra.....	8	Nabídka fotografování	20
Nabíjení baterie	9	Nabídka přehrávání	20
Indikace stavu nabíjení.....	9	Nabídka nastavení.....	21
Zapnutí/vypnutí fotoaparátu.....	9	Dostupné funkce při používání aplikace v chytrém telefonu	22
Kontrola stavu nabití baterie.....	9	Zvuková funkce	22
Počáteční nastavení	10	Fotografování na dálku	22
Zakládání/vykládání filmového pouzdra INSTAX MINI	11	Funkce zkratk	22
Založení filmového pouzdra.....	11	Přímý tisk.....	22
Vyložení použitého filmového pouzdra	12	Ukládání vytištěných fotografií do vašeho chytrého telefonu	22
Základní pořizování snímků a přehrávání	12	Technické vlastnosti.....	22
Fotografování	12	Odstraňování potíží	23
Přehrávání snímků.....	13	DŮLEŽITÉ BEZPEČNOSTNÍ UPOZORNĚNÍ.....	24
Změny zobrazení snímků na obrazovce přehrávání	13	Jednoduchá péče o fotoaparát	25
Tisk	14	Zařízení Bluetooth®: Upozornění.....	26
Ukazatel zbývajících filmu.....	14		
Výběr rámečku a filtru	15		
Výběr rámečku	15		
Výběr filtru	15		
Záznam zvuku	15		
Zaznamenávání zvuku při fotografování.....	15		
Záznam zvuku po pořízení snímku	16		

Před použitím

Před použitím fotoaparátu zkontrolujte, že máte následující:

Dodávané příslušenství

- Kabel USB typu C (1)
(BO38A34001)
- Ruční popruh (1)
- Uživatelská příručka (1)



Poznámky k likvidaci fotoaparátu

Tento fotoaparát používá vestavěnou lithium-iontovou baterii.

Při likvidaci fotoaparátu postupujte podle místních předpisů a zlikvidujte jej správně.

V případě dotazů viz příložený list KONTAKTNÍ INFORMACE.

Není-li na listu uvedena vaše země či oblast, obraťte se na svého místního distributora.

UPOZORNĚNÍ

Nevyjímejte vestavěnou baterii sami; mohlo by dojít ke zranění.



Likvidace elektrických a elektronických zařízení v soukromých domácnostech
Likvidace použitých elektrických a elektronických zařízení
(Platí v Evropské unii a dalších evropských zemích se samostatnými systémy sběru odpadu)

Tento symbol na výrobku nebo v návodu k obsluze a záručním listu a/nebo na jeho obalu znamená, že se s tímto výrobkem nesmí nakládat jako s běžným domovním odpadem. Místo toho je třeba jej odevzdat na sběrném místě pro recyklaci elektrických a elektronických zařízení.

Zajištěním správné likvidace tohoto výrobku pomůžete zabránit případným negativním vlivům na životní prostředí a lidské zdraví, které by jinak byly způsobeny nevhodnou likvidací tohoto výrobku.

Recyklace materiálů pomůže zachovat přírodní zdroje. O podrobnější informace o recyklaci tohoto výrobku požádejte váš místně příslušný úřad, službu pro likvidaci domácího odpadu nebo na obchod, kde jste výrobek zakoupili.

V zemích mimo EU: Pokud si přejete tento výrobek zlikvidovat, obraťte se prosím na místní úřad a zeptejte se na správný způsob likvidace.



Tento symbol na bateriích či akumulátorech znamená, že se s těmito bateriemi nesmí zacházet jako s běžným domovním odpadem.

Pro zákazníky v Turecku:

EEE je v souladu se směrnicí.

O tomto fotoaparátu*1

Hlavní vlastnosti

- Svůj snímek můžete dokonale umístit pomocí LCD displeje a uložit jej do paměti fotoaparátu nebo na kartu micro SD.
- Lze vybrat fotografii z knihovny fotografií a vytisknout ji pomocí funkce tisku INSTAX.
- Fotografie můžete upravovat s pomocí vestavěných fotografických rámečků a filtrů.
- Můžete zaznamenávat zvuky a následně je přidávat ke svým uloženým fotografiím.
- Snadno si pořizujete snímky sebe sama (selfie) s pomocí vestavěného zrcátka pro autoportréty umístěného na přední straně fotoaparátu.

Funkce dostupné s aplikací pro chytré telefony

- **Zvuková funkce**
Nahrajte zvuk fotoaparátem, převedte jej na QR kód a vytiskněte QR kód na fotografii. Zaznamenaný zvuk si můžete poslechnout na svém chytrém telefonu, když jím vytištěný QR kód naskenujete.
- **Fotografování na dálku**
Ovládáním fotoaparátu pomocí chytrého telefonu pořizujte snímky na dálku.
- **Funkce zkratk**
Na svém chytrém telefonu můžete vybrat pro fotografii rámeček a také přiřadit rámečky ke 3 tlačítkům zkratk, které jsou umístěny na boční straně fotoaparátu.
- **Přímý tisk**
Přeneste snímek ze svého chytrého telefonu do fotoaparátu a vytiskněte jej pomocí funkce tisku INSTAX. Před odesláním můžete snímek pomocí aplikace pro chytré telefony přesouvat, otáčet, přibližovat nebo ořezávat.
- **Ukládání vytištěných fotografií do vašeho chytrého telefonu**
Vytištěné fotografie pořízené fotoaparátem si můžete uložit do aplikace na chytrém telefonu. K fotografiím můžete přidat rámečky INSTAX a uložit je do svého chytrého telefonu.

*1 Funkce a technické parametry se mohou měnit v důsledku aktualizací aplikace a firmwaru.

Názvy součástí

Přední strana

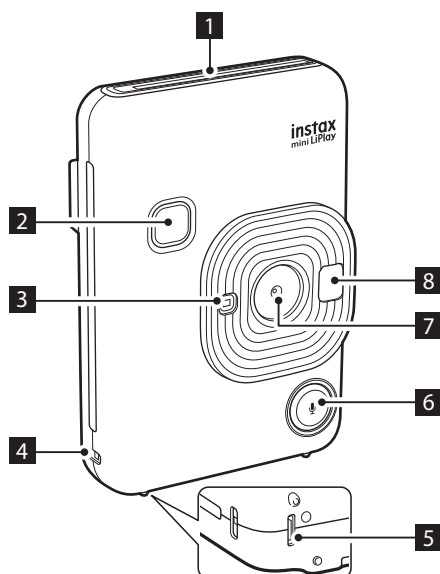

- 1** Výstupní štěrbina filmu
- 2** Tlačítko spouště
Sestavte kompozici snímku a zaostřete stisknutím tlačítko spouště do poloviny. Po ověření, že je kompozice správně zaostřena, stiskněte spoušť až na doraz a pořídte snímek.
- 3** Kontrolka blesku/samospouště
Kontrolka svítí a bliká v závislosti na nastavení. Svítí při použití blesku a bliká při použití samospouště. Rovněž se rozsvítí během nabíjení a po jeho dokončení zhasne.
- 4** Očko na popruh
- 5** USB port typu C
USB koncovka*2 pro nabíjení.
- 6** Tlačítko (Zvuk)
Stisknutím tohoto tlačítka na obrazovce fotografování můžete vytvořit snímek INSTAX s přidaným zvukem. Stisknutím tlačítka vstoupíte do režimu záznamu zvuku a v pravém horním rohu LCD displeje se objeví ikona záznamu zvuku. Po úplném stisknutí tlačítka spouště můžete zaznamenávat zvuk. (až po dobu 10 sekund)

Zadní strana

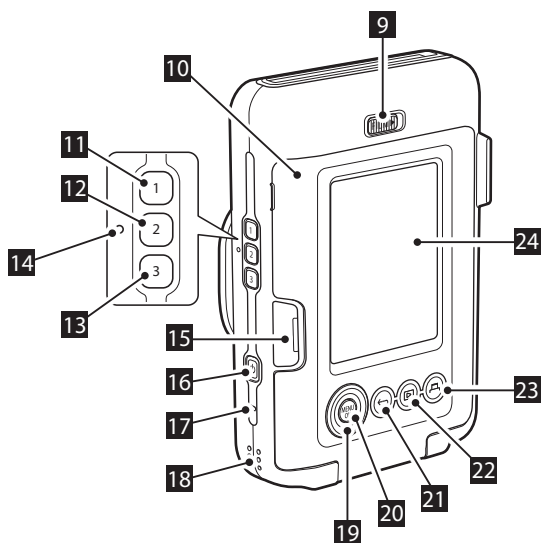

- 7** Objektiv
- 8** Zrcátko pro autoportréty
V zrcátko pro autoportréty můžete vidět sami sebe a kontrolovat tak kompozici před pořízením snímku.
- 9** Zámek dvířek filmu
- 10** Dvířka filmu
Pro vložení či vyjmutí filmového pouzdra posuňte zámek dvířek filmu, abyste uvolnili zámek a mohli zvednout dvířka filmu. Neotevírejte dvířka filmu, dokud nebyl celý film vypotřebován.
- 11** **1** (Tlačítko zkratky pro výběr rámečku 1)
- 12** **2** (Tlačítko zkratky pro výběr rámečku 2)
- 13** **3** (Tlačítko zkratky pro výběr rámečku 3)
Díky LIPLAY můžete ke svým fotografiím přidávat rámečky. Rámečky si můžete stáhnout z aplikace a své oblíbené rámečky zaregistrovat k tlačítkům zkratk 1, 2 a 3.
- 14** Tlačítko Reset*3
Pokud fotoaparát nepracuje správně, stisknutím tohoto tlačítka si vynutíte jeho vypnutí. Po stisknutí tlačítka Reset vypněte fotoaparát tlačítkem (Zapnutí) a poté jeho opětovným zapnutím fotoaparát spustíte. Když fotoaparát pracuje správně, tlačítko Reset nepoužívejte. Mohli byste totiž přijít o fotografická data.
- 15** Slot pro paměťovou kartu Micro SD
- 16** Tlačítko (Zapnutí)
- 17** Mikrofon
Mikrofon můžete použít k záznamu až 10 sekund zvuku. QR kód umožňující přístup k zaznamenanému zvuku lze vytisknout spolu s vyfotografovaným snímekem.
- 18** Reproduktor
- 19** Tlačítko výběru ()
- 20** Tlačítko MENU/OK
- 21** Tlačítko (Zpět)
- 22**
- 23**
- 24**

*2 Data nelze přenášet pomocí USB koncovky.

*3 Pokud fotoaparát nefunguje správně, resetujte jej stisknutím tlačítka Reset.

22 Tlačítko  (Zpět)

Pořízený snímek si můžete prohlédnout na LCD displej. Vyberte snímek Tlačítko výběru a stisknutím tlačítka  (Přehrávání) si snímek prohlédněte.

Stisknutím tlačítko spouště až nadoraz se vrátíte na obrazovku fotografování.

23 Tlačítko  (Tisk)

Můžete si vybrat dříve pořízený snímek a vytisknout jej. Vybrat si lze mezi běžným výtiskem a výtiskem se zvukem.

24 LCD displej

Po zapnutí napájení se na LCD displej otevře obrazovka fotografování.

- Stisknutím tlačítka  (Přehrávání) přejdete z obrazovky fotografování na obrazovku přehrávání.
- Stisknutím tlačítko spouště přejdete z obrazovky přehrávání na obrazovku fotografování.

Stisknutím tlačítka  (Zpět) při otevřené obrazovce fotografování či obrazovce přehrávání se na LCD displej otevřou informace.

LCD displej

Po zapnutí napájení se na LCD displeji objeví obrazovka fotografování.

- Pokud chcete přepnout z obrazovky fotografování na obrazovku přehrávání, stiskněte tlačítko (Přehrávání).
- Pokud chcete přepnout z obrazovky přehrávání na obrazovku fotografování, stiskněte tlačítko spouště.

Pokud máte otevřenou obrazovku fotografování nebo obrazovku přehrávání, stisknutím tlačítka (Zpět) zobrazíte na LCD displeji následující údaje.

Obrazovka fotografování

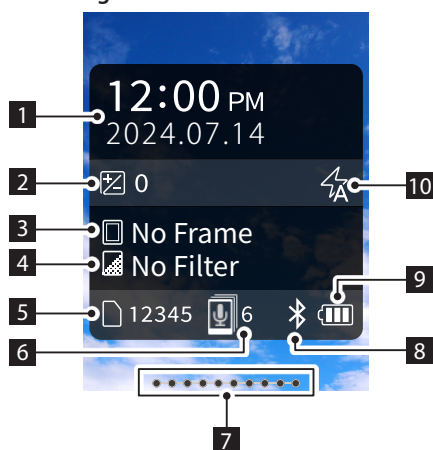

Obrazovka přehrávání

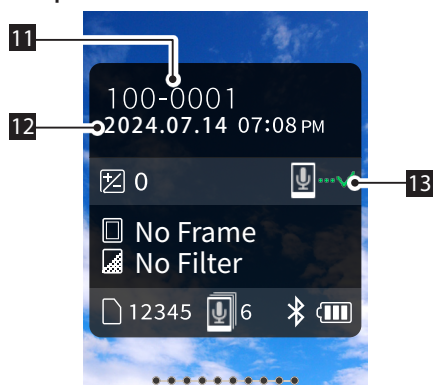

- 1 Aktuální datum a čas
- 2 Expozice
- 3 Název rámečku
- 4 Název filtru
- 5 Počet dostupných snímků*4
- 6 Počet snímků typu PRINT WITH SOUND čekajících na uložení
- 7 Ukazatel zbývajících filmu
- 8 Ukazatel stavu Bluetooth připojení
- 9 Ukazatel stavu nabití baterie
- 10 Ukazatel blesku
- 11 Ukazatel čísla snímku
- 12 Údaje o datu/času pořízení snímku
- 13 Ukazatel stavu přenosu snímků typu PRINT WITH SOUND

■ Zobrazení vodítka s tlačítky výběru

Při spuštění nebo při přepínání obrazovek (obrazovka fotografování ↔ obrazovka přehrávání) se na krátkou dobu objeví zobrazení vodítka s tlačítky výběru.







Obrazovka fotografování Obrazovka přehrávání







Zobrazení vodítka s tlačítky výběru

*4 Při používání funkce INTERNAL MEMORY se zobrazuje . Pokud počet dostupných snímků činí 10 nebo méně, je ikonka červená.

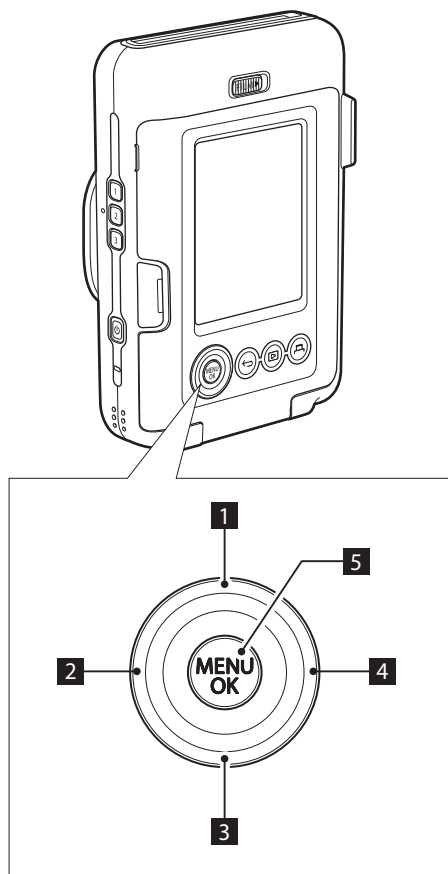
Použití tlačítek výběru

Tlačítka     (nahoru, dolů, doleva a doprava) slouží k výběru položek nabídky nebo k vyvolání funkcí přiřazených tlačítkům  . Tlačítko [MENU/OK] slouží k zobrazení nabídky nebo k provedení výběru.



- 1  Pohyb nahoru
- 2  Pohyb doleva
- 3  Pohyb dolů
- 4  Pohyb doprava
- 5 Zobrazení nabídky / provedení výběru

Přípevnění poutka

Poutko připevněte dle následujícího obrázku.

- Při přenášení fotoaparátu nebo při fotografování provlékněte poutkem zápěstí, aby vám fotoaparát neupadl.

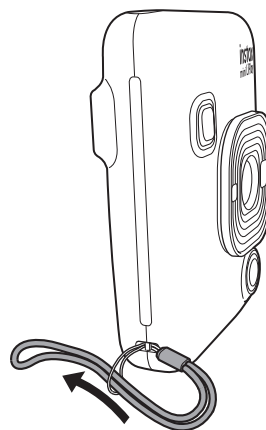

Nabíjení baterie

❗ Před zahájením nabíjení baterie fotoaparát vypněte. Pokud je totiž fotoaparát zapnutý, baterie se nabíjet nebude.

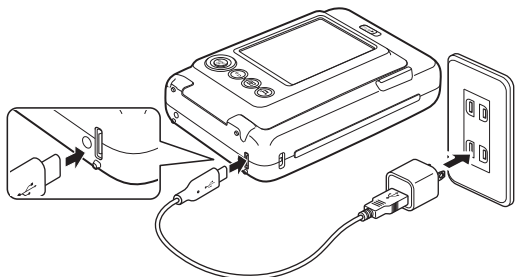

Fotoaparát připojte pomocí dodaného kabelu USB typu C k USB napájecímu adaptéru (dodanému s vaším chytrým telefonem) a poté zapojte USB napájecí adaptér do elektrické zásuvky.

- Doba nabíjení je přibližně 2 až 3 hodiny.
- Aby byla potřebná doba nabíjení co nejkratší, musí výkon dodávaný nabíječkou činit nejméně 0,5 W a nejvýše 2,5 W.

Indikace stavu nabíjení

Během nabíjení	Rozsvítí se kontrolka samospouště.
Nabíjení dokončeno	Kontrolka samospouště zhasne.
Chyba při nabíjení	Kontrolka samospouště bliká.

Nabíjení z počítače:

- Připojte fotoaparát přímo k počítači pomocí dodávaného kabelu USB typu C. Nepřipojujte jej přes USB rozbočovač nebo klávesnici.
- Pokud počítač přejde během nabíjení do režimu spánku, nabíjení se přeruší. Jestliže ovšem chcete v nabíjení dále pokračovat, ukončete režim spánku a opětovně připojte dodávaný USB kabel typu C.
- V závislosti na modelu, nastavení či provozních podmínkách počítače se baterie nemusí nabít.

Poznámka

- Baterii nelze vyjmout.
- Baterie není z výroby nabitá. Před použitím baterii prosím zcela nabijte.
- Informace o baterii naleznete v kapitole „Jednoduchá péče o fotoaparát“ (str. 25)



Zapnutí/vypnutí fotoaparátu

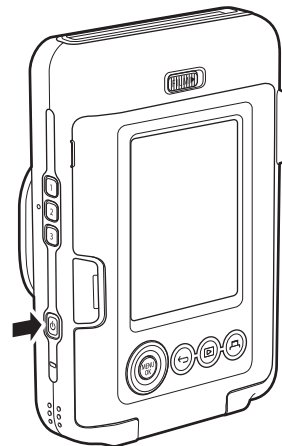

Stisknutím a podržením tlačítka  (Zapnutí) fotoaparát zapnete nebo vypnete.



Kontrola stavu nabití baterie

Stav nabití baterie se na LCD displeji zobrazí po stisknutí tlačítka  (Zpět) na obrazovce fotografování nebo na obrazovce přehrávání.

Zobrazení	Stav nabití baterie
	Baterie je dostatečně nabitá.
	Baterie je nabitá z poloviny nebo méně. Doporučujeme ji dobít.
	Baterie není nabitá dostatečně. Nabijte ji prosím co nejdříve.

- Pokud je již baterie nabitá málo, objeví se v pravé spodní části LCD displeje ikona .
- Jakmile se baterie vybitě úplně, na LCD displeji se objeví ikona  a fotoaparát se vypne.

- Pokud fotoaparát po určitou dobu nepoužíváte, automaticky se vypne. Dobu do vypnutí nečinného fotoaparátu můžete nastavit. (str. 21)

Počáteční nastavení

Při prvním zapnutí fotoaparátu po zakoupení se automaticky otevrou obrazovky nastavení jazyka, data a času a také obrazovka spárování s chytrým telefonem.

Před provedením registrace spárování si prosím do svého chytrého telefonu nainstalujte aplikaci INSTAX MINI LIPLAY.

- Pokud používáte chytrý telefon s operačním systémem Android, vyhledejte aplikaci INSTAX MINI LIPLAY v obchodě Google Play a nainstalujte ji.

*Požadavky na chytré telefony s operačním systémem Android: Android ver. 10,0 nebo vyšší s nainstalovaným obchodem Google Play Store

- Pokud používáte chytrý telefon s operačním systémem iOS, vyhledejte aplikaci INSTAX MINI LIPLAY v obchodě App Store a nainstalujte ji.

*Požadavky na chytré telefony s operačním systémem iOS: iOS ver. 16,0 nebo vyšší

V závislosti na modelu vašeho chytrého telefonu není zaručeno, že budete moci používat aplikaci INSTAX MINI LIPLAY, i když jste ji nainstalovali a váš chytrý telefon splňuje výše uvedené požadavky.

Toto nastavení lze rovněž provést později. Pokud chcete tato nastavení provést později nebo je změnit, nastavte položky [言語/LANG.], [DATE/TIME] a [Bluetooth SETTINGS] v nabídce NASTAVENÍ.

1 Zapněte fotoaparát

- Po prvním zapnutí fotoaparátu od zakoupení se otevře obrazovka nastavení jazyka (言語/LANG.).

2 Vyberte jazyk, který chcete používat, a stiskněte tlačítko [MENU/OK]

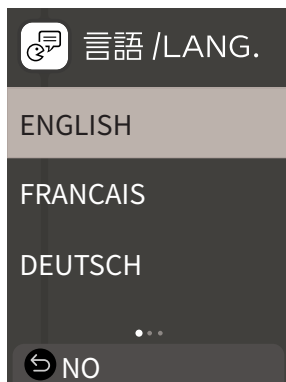

3 Nastavte formát data a stiskněte tlačítko [MENU/OK]

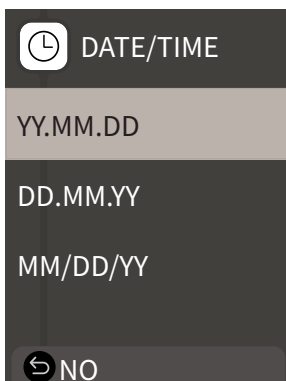

4 Zadejte rok, měsíc, den, čas a poté stiskněte tlačítko [MENU/OK]

Pohybuje kurzorem pomocí ⬅ ➡ a poté změňte číslo pomocí ⬆ ⬇.

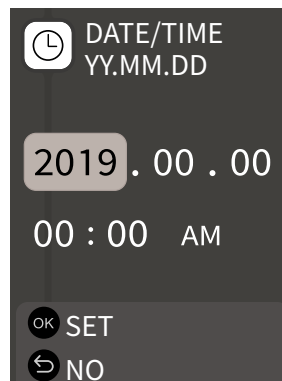

Následně provedte nastavení spárování.

5 Stiskněte tlačítko [MENU/OK]

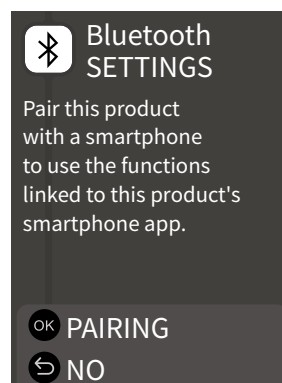

- Pokud si nepřejete spárování nastavit, stisknutím tlačítka ⬅ (Zpět) počáteční nastavení dokončíte.

6 Spusťte v chytrém telefonu aplikaci INSTAX MINI LIPLAY a stiskněte [SETTINGS]

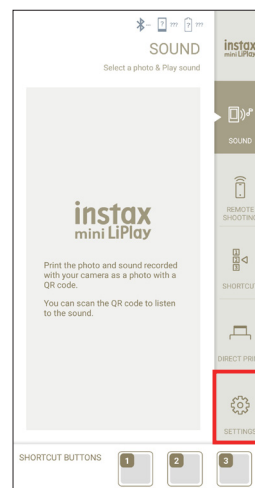

7 V aplikaci v chytrém telefonu stiskněte možnost [Bluetooth settings]

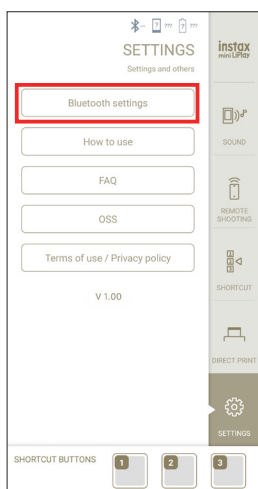

8 V aplikaci v chytrém telefonu stiskněte [Connect]

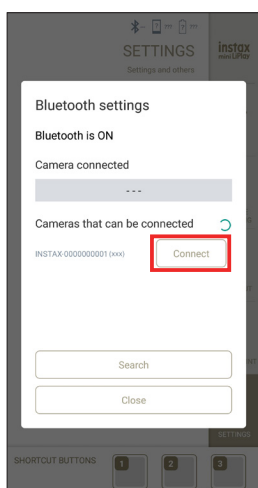

- Položku OWN NAME fotoaparátu si můžete ověřit v nabídce nastavení. (str. 21). Dále vyberte položky z nabídky v následujícím pořadí: [Bluetooth SETTINGS], [INFORMATION] a [OWN NAME].

9 Povolte párování

10 Potvrďte, že je registrace spárování dokončena

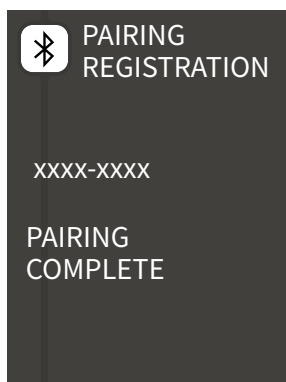

Po dokončení registrace spárování se obrazovka přepne na obrazovku fotografování.

Zakládání/vykládání filmového pouzdra INSTAX MINI

Založení filmového pouzdra

1 Posuňte zámek dvířek filmu a dvířka otevřete.

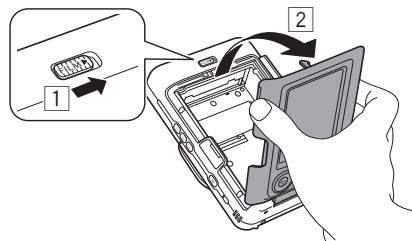

2 Po zarovnání žlutých značek vložte filmové pouzdro.

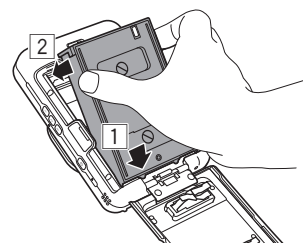

3 Zavřete dvířka filmu.

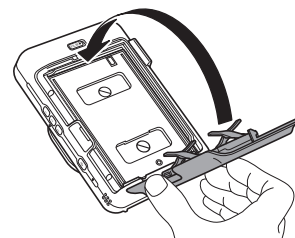

4 Vyměňte černý ochranný kryt filmu, který se automaticky vysune.

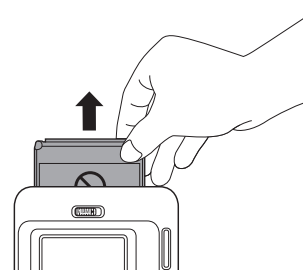

Vyložení použitého filmového pouzdra

- 1 Posuňte zámek dvířek filmu a otevřete dvířka filmu.

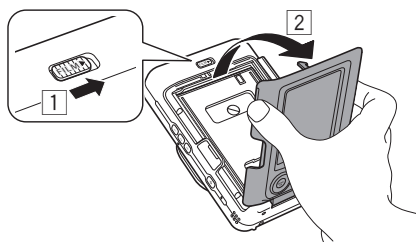

- 2 Uchopte filmové pouzdro za obdélníkové otvory a vytáhněte jej z fotoaparátu.

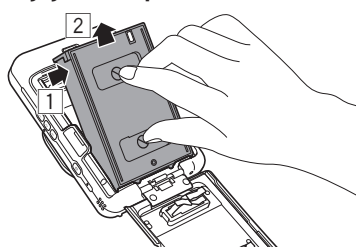

Základní pořizování snímků a přehrávání

Fotografování

Následující kroky popisují základní postup fotografování.

- 1 Zapněte fotoaparát
- 2 Uchopte fotoaparát
- 3 Podle potřeby nastavte rámeček, filtr atd.
- 4 Určete kompozici, kterou chcete vyfotografovat
- 5 Namáčknutím tlačítka spouště do poloviny zaostřete na objekt

Pokud je objekt zaostřen

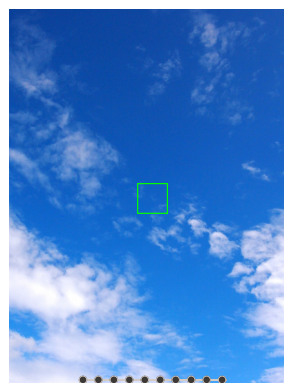

Ozve se zvuk pípnutí a na LCD displeji se objeví zelený zaostřovací rámeček.

Pokud objekt není zaostřen

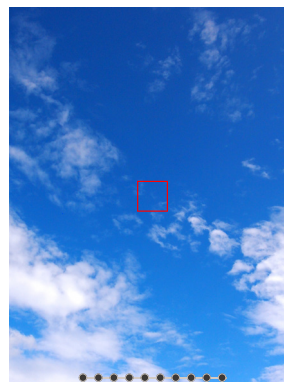

Na LCD displeji se zobrazí červený zaostřovací rámeček. Buď změňte kompozici, nebo použijte blokadu zaostření/expozice. (str. 18)

- 6 Stisknutím tlačítka spouště až nadoraz pořídte snímek

Pořídí se fotografie a obraz se uloží do INTERNAL MEMORY nebo na paměťovou kartu.

- Postup, jak pořizovaný snímek vytisknout, naleznete v kapitole „Tisk“. (str. 14)

- Při fotografování mějte paže opřené o tělo a pevně držte fotoaparát oběma rukama.
- Při stisknutí tlačítka spouště dejte pozor, abyste se nedotkli objektivu fotoaparátu.
- Jemným stisknutím tlačítka spouště až nadoraz pořídíte snímek a dbejte na to, aby se přitom fotoaparát nepohyboval ani netřásl.
- Dávejte pozor, abyste nezakryli blesk nebo objektiv prsty nebo poutkem.
- Pokud tlačítko spouště stisknete nadoraz pro pořízení snímku za slabého osvětlení či v protisvětle, může se odpálit blesk. Nastavení blesku můžete změnit tak, aby k odpálení blesku nedošlo. (str. 17)

Poznámky k INTERNAL MEMORY

- Když je INTERNAL MEMORY plná, závěrka se neuvolní a nelze pořizovat snímky. Vymažte prosím některé snímky nebo použijte paměťovou kartu.
- Pokud u fotoaparátu dojde k poruše, mohou být snímky uložené v INTERNAL MEMORY poškozeny nebo ztraceny.
- Doporučujeme vám zálohovat si důležité snímky na jiné médium (pevný disk, CD-R, CD-RW, DVD-R atd.).
- Pokud odešlete fotoaparát k opravě, nemůžeme zaručit integritu dat uložených v INTERNAL MEMORY.
- Při opravách fotoaparátu může dojít k situaci, kdy budeme muset zkontrolovat data uložená v INTERNAL MEMORY.

Přehrávání snímků

Snímky lze přehrávat na LCD displeji.

- 1 Zapněte fotoaparát**
- 2 Stiskněte tlačítko [Přehrávání]**
Zobrazí se poslední pořízený snímek.
- 3 Stisknutím tlačítek [◀] a [▶] procházejte dříve pořízené snímky**
 - Stisknutím tlačítka spouště nadoraz se vrátíte na obrazovku fotografování.

Změny zobrazení snímků na obrazovce přehrávání

Na LCD displeji můžete provádět zvětšení snímku a měnit počet snímků zobrazených najednou.

■ Zvětšování snímků

- 1 Vyberte snímek, který chcete zvětšit, a stiskněte [MENU/OK]**
Zobrazí se nabídka PLAYBACK MENU.

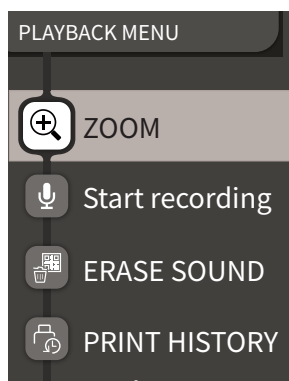

- 2 Stisknutím tlačítka [▲] nebo [▼] vyberte položku [ZOOM]**
- 3 Stiskněte tlačítko [MENU/OK]**
Otevře se obrazovka zvětšování/zmenšování snímku.
- 4 Zvětšete nebo zmenšete snímek pomocí tlačítek [▲] a [▼]**

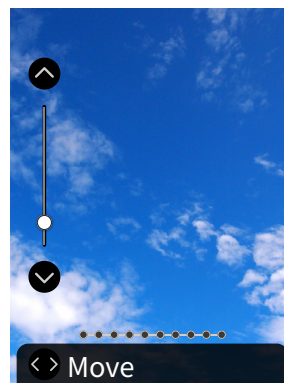

- Stisknutím tlačítek [◀] či [▶] na obrazovce zvětšování/zmenšování snímku přepnete na obrazovku přesouvání snímku a můžete snímek přesouvat pomocí tlačítek [◀] [▶] [↶] [↷]. Pro návrat na obrazovku zvětšování/zmenšování snímku stiskněte tlačítko [↶] (Zpět).
- Pokud na obrazovce zvětšování/zmenšování snímku nebo na obrazovce přesouvání snímku stisknete tlačítko [MENU/OK], vrátíte se na obrazovku přehrávání.
- Přiblížený nebo oddálený snímek můžete rovněž vytisknout.





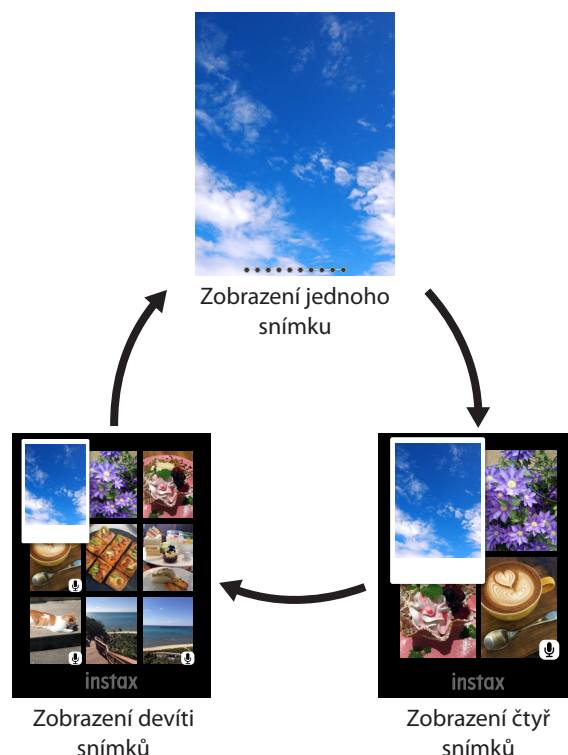

■ Změna počtu zobrazených snímků

Při otevření obrazovky přehrávání změňte stisknutím tlačítka [▶] (Přehrávání) počet zobrazených snímků.



Tisk

Snímky můžete vytisknout následujícím postupem.

- 1 Zapněte fotoaparát**
- 2 Stiskněte tlačítko  (Přehrávání)**
Zobrazí se poslední pořízený snímek.
- 3 Stisknutím tlačítka  nebo  vyberte snímek, který chcete vytisknout**
- 4 Vyberte požadovaná nastavení, například rámeček a zvětšení/zmenšení**
- 5 Stiskněte tlačítko  (Tisk)**
- 6 Stisknutím tlačítka  nebo  vyberte položku [PRINT] nebo [PRINT WITH SOUND]**



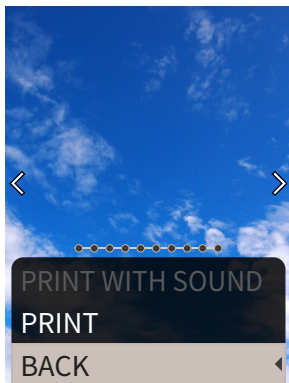

Poznámka

Pokud chcete použít funkci PRINT WITH SOUND, je nutné fotoaparát propojit s funkcí záznamu zvuku aplikace v chytrém telefonu.



7 Stiskněte tlačítko [MENU/OK]

Zahájí se tisk.

- Pokud chcete použít funkci PRINT WITH SOUND, změňte podle potřeby pomocí tlačítek     polohu QR kódu na výtisku.
- Pokud chcete tisk zrušit, vyberte možnost [BACK] nebo stiskněte tlačítko  (Zpět).

8 Když zvuk vykládání filmu utichne, uchopte jej za horní část a vyjměte jej

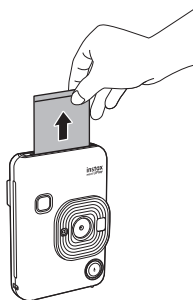

Poznámka

Dávejte pozor, abyste výstupní štrěrbinu filmu nezakrývali prsty nebo poutkem.

Ukazatel zbývajících filmu

Zbývajcí počet políček filmu je označen tečkami ve spodní části obrazovky. Pokaždé, když je políčko filmu vytištěno, změní se tečka na malý čtverec. Tečky se zbarví červeně, pokud počet zbývajících políček filmu činí 2 nebo méně.

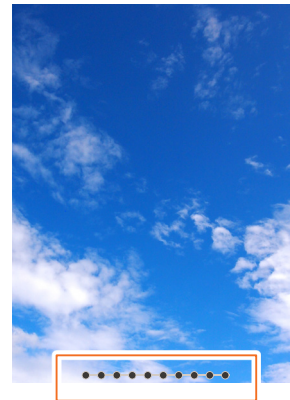

Zbývá deset políček filmu



Zbývají dvě políčka filmu



Nezbývá žádné políčko filmu



- Pokyny pro zacházení s filmem naleznete v návodu k použití instantního filmu FUJIFILM INSTAX MINI.
- Vyvolání filmu trvá asi 90 sekund (čas závisí na okolní teplotě).

Výběr rámečku a filtru

Výběr rámečku

Níže uvedeným postupem vyberte typ rámečku.

- 1 Na obrazovce fotografování nebo na obrazovce přehrávání stiskněte tlačítko Zobrazí se následující průvodce.

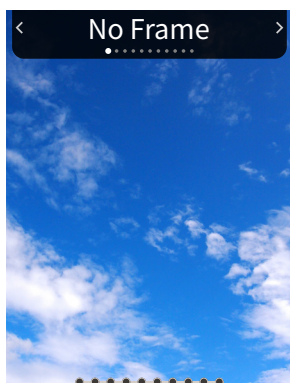

- 2 Stisknutím tlačítka nebo vyberte typ rámečku

- 3 Stiskněte tlačítko nebo [MENU/OK]

Vybraný rámeček se použije a displej se vrátí na předchozí obrazovku.

- Stisknutím tlačítka (Zpět) se vrátíte na předchozí obrazovku bez použití rámečku.
- Pokud chcete použitý rámeček zrušit, vyberte v rámci typů rámečků možnost „No Frame“.

Můžete také stisknutím tlačítka zkratky vybrat rámeček přiřazený tomuto tlačítku.

Výběr filtru

Níže uvedeným postupem vyberte typ filtru.

- 1 Na obrazovce fotografování stiskněte tlačítko Zobrazí se následující průvodce.

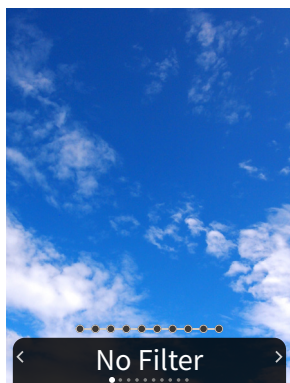

- 2 Stisknutím tlačítka nebo vyberte typ filtru

- 3 Stiskněte tlačítko nebo [MENU/OK]

Vybraný filtr se použije a displej se vrátí na předchozí obrazovku.

- Stisknutím tlačítka (Zpět) se vrátíte na předchozí obrazovku bez použití filtru.
- Pokud chcete použitý filtr zrušit, vyberte v rámci typů filtru možnost „No Filter“.

Záznam zvuku

Tento fotoaparát umožňuje uložit do snímků zaznamenaný zvuk.

Zaznamenávání zvuku při fotografování

Dle vlastního přání či podle účelu použití můžete přepínat mezi dvěma režimy zaznamenávání: [After shooting] a [Before & after]. Režimy zaznamenávání lze přepínat v položce Rec Settings v menu fotografování. (viz str. 20)

■ Záznam zvuku, když je nastavena možnost [After shooting]

- 1 Na obrazovce fotografování stiskněte (Zvuk)

Zobrazí se vysvětlení režimu zaznamenávání.

- 2 Stiskněte tlačítko [MENU/OK] nebo (Zvuk)

Režim zaznamenávání se spustí a v pravém horním rohu obrazovky se objeví ikona nahrávání.

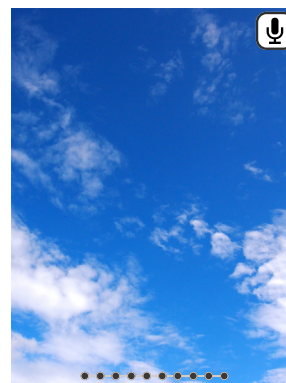

- 3 Namáčknutím tlačítka spouště do poloviny zaostřete na objekt.

- 4 Stiskněte tlačítko spouště nadoraz.

Zaznamenávání se spustí po pořízení snímku.

- Nejdelší doba záznamu činí přibližně 10 sekund. Po uplynutí přibližně 10 sekund se zaznamenávání zvuku ukončí a obrazovka se automaticky přepne.
- Pokud během zaznamenávání znovu stisknete (Zvuk), zaznamenávání se k tomuto okamžiku ukončí.

- 5 Stisknutím tlačítka [MENU/OK] vytisknete snímek se zvukem

Poznámka

Pokud chcete použít funkci PRINT WITH SOUND, je nutné fotoaparát propojit s funkcí záznamu zvuku aplikace v chytrém telefonu.

- Pomocí podle potřeby změňte polohu QR kódu na výtisku.
- Pokud chcete funkci vytisknutí se zvukem zrušit, stiskněte (Zpět).

■ Záznam zvuku, když je nastavena možnost [Before & after]

1 Na obrazovce fotografování stiskněte (Zvuk)

Režim zaznamenávání se spustí a naspodu obrazovky se objeví animace nahrávání.

- Při prvním stisknutí tlačítka  (Zvuk) po zapnutí napájení se na krátkou chvíli zobrazí vysvětlení režimu zaznamenávání a poté se režim zaznamenávání spustí.

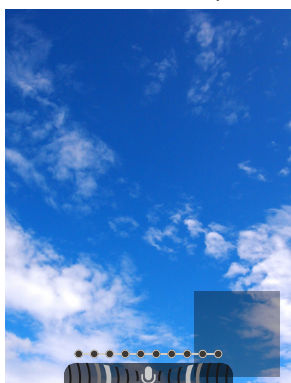

2 Namáčknutím tlačítka spouště do poloviny zaostřete na objekt

3 Stiskněte tlačítko spouště nadoraz.

Pořídí se snímek a zaznamená se zvuk po dobu 5 sekund před a 5 sekund po stisknutí tlačítka spouště nadoraz.

- Pro ukončení režimu zaznamenávání zvuku stiskněte znovu  (Zvuk).

Záznam zvuku po pořízení snímku

1 Na obrazovce přehrávání jednotlivých snímků stiskněte (Zvuk).

Zobrazí se vysvětlení režimu zaznamenávání.

2 Stiskněte tlačítko [MENU/OK] nebo (Zvuk)





Spustí se zaznamenávání zvuku a uprostřed obrazovky se objeví ikona nahrávání.

- Nejdelší doba záznamu činí přibližně 10 sekund. Po uplynutí přibližně 10 sekund se zaznamenávání zvuku automaticky ukončí.
- Pokud během zaznamenávání znovu stisknete  (Zvuk), zaznamenávání se k tomuto okamžiku ukončí.

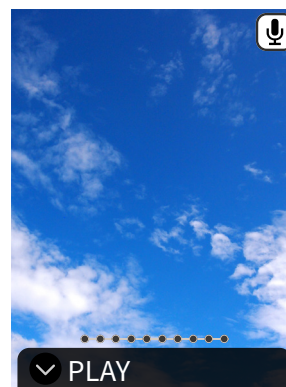
3 Stisknutím záznam zkontrolujte.

Zvukový záznam se přehraje.



- Stisknutím  pozastavíte přehrávání zvuku a stisknutím  přehrávání zvuku ukončíte.
- Stisknutím tlačítka [MENU/OK] během přehrávání otevřete obrazovku nastavení hlasitosti při přehrávání. Hlasitost můžete rovněž upravit stisknutím tlačítek  a .
- Pokud stisknete  (Zvuk), zatímco se zobrazuje snímek se zvukem, objeví se zpráva: „Are you sure you want to overwrite this recording?“ Pokud chcete stávající zvuk přepsat, vyberte možnost [CONFIRM]. V opačném případě vyberte možnost [BACK].





Různé druhy fotografování

Fotografování pomocí samospouště

Samospoušť použijte u skupinových fotografií nebo za účelem zabránění otřesům fotoaparátu.

- 1 Na obrazovce fotografování stiskněte tlačítko**  Zobrazí se následující průvodce.



- 2 Stisknutím tlačítek**  **a**  **vyberte možnosti [2 SEC] nebo [10 SEC]**
- 3 Stiskněte tlačítko [MENU/OK] nebo**  Ikona označující nastavenou délku samospouště se zobrazí v pravém horním rohu obrazovky.
 - Stisknutím tlačítka  (Zpět) se vrátíte na předchozí obrazovku bez použití nastavení.
- 4 Stiskněte tlačítko spouště nadoraz**
Pokud jste vybrali [2 SEC]:
Po stisknutí tlačítka spouště se kontrolka samospouště rozbliká.
Pokud jste vybrali [10 SEC]:
Po stisknutí tlačítka spouště se kontrolka samospouště rozsvítí a následně začne blikat 3 sekundy před pořízením snímku.

Stisknutím tlačítka  (Zpět) samospoušť zrušíte.

Fotografování s využitím blesku

Blesk použijte při fotografování v noci nebo v tmavém prostředí. Nastavení blesku můžete změnit tak, aby se blesk neodpálil.

- 1 Na obrazovce fotografování stiskněte tlačítko**  Zobrazí se následující průvodce.

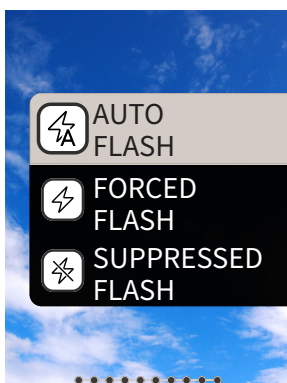

- 2 Stisknutím tlačítek**  **a**  **vyberte nastavení blesku**
 - Další podrobnosti o nastavení blesku naleznete v kapitole „Typy blesku“.

- 3 Stiskněte tlačítko [MENU/OK] nebo** 

- 4 Stiskněte tlačítko spouště nadoraz**

• Pokud stisknete tlačítko spouště, zatímco se blesk nabíjí, kontrolka samospouště začne blikat a závěrka se neuvolní.

Typy blesku

AUTO FLASH

Blesk se odpálí automaticky, pokud je v okolí nedostatek světla. Toto nastavení je vhodné pro většinu případů.

FORCED FLASH

Blesk se odpálí bez ohledu na okolní jas. Tuto možnost použijte, když je objekt kvůli protisvětlu tmavý.

SUPPRESSED FLASH

Blesk se neodpálí ani při nedostatku světla. Toto nastavení je vhodné v místech, kde je fotografování s použitím blesku zakázáno.

Při fotografování s potlačeným odpálením blesku v tmavém prostředí doporučujeme fotoaparát stabilizovat položením na stůl atd.

Fotografování sebe sama (selfie)

Pomocí zrcátka pro autoportréty můžete vyfotografovat sami sebe.

- 1 Držte fotoaparát pevně s objektivem ve vzdálenosti 30 až 50 cm od obličeje**
 - Držte fotoaparát pevně, protože v tmavém prostředí je obzvláště náchylný k důsledkům otřesů.

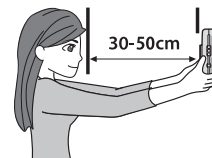

- 2 Zkontrolujte kompozici snímku v zrcátku pro autoportréty a fotografujte**

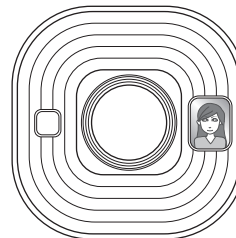

• Při pořizování snímků se nedívejte do blesku. Pohled do blesku může mít dočasně dopad na váš zrak.

Fotografování s použitím blokace zaostření/expozice

Namáčknutím tlačítka spouště do poloviny uzamknete při fotografování stávající hodnotu zaostření, tato funkce se nazývá „blokace zaostření“. Jas nebo expozice budou také uzamčeny, tato funkce se nazývá „blokace expozice“. Jsou užitečné, pokud chcete při fotografování umístit objekt mimo střed obrazovky.

1 Namáčknutím tlačítka spouště do poloviny zaostřete na objekt

Když namáčknete tlačítka spouště do poloviny, zaostření a expozice se zablokují.

2 Zvolte kompozici s tlačítkem spouště stále namáčknutým do poloviny

3 Stisknutím tlačítka spouště nadoraz pořídte snímek

Při fotografování následujících objektů doporučujeme použít blokaci zaostření/expozice, neboť se obtížně zaostřují.

- Lesklé předměty, jako je zrcadlo nebo karoserie automobilu
- Předměty, které se pohybují vysokou rychlostí
- Objekty na opačné straně skla
- Tmavé objekty, které světlo neodrážejí, ale pohlcují, jako jsou vlasy nebo srst
- Nehmotné objekty, jako je kouř nebo plamen
- Předmět s malým kontrastem vůči pozadí (např. osoba s oblečením stejné barvy, jako má pozadí)
- Pokud se v zaostřovacím rámečku vyskytuje velký kontrastní rozdíl a objekt se nachází blízko něj (například objekt před pozadím se silným kontrastem)

Tisk z PRINT HISTORY

Je možné vyhledat dříve vytisknuté snímky a uchovat jejich nastavení (například obrazové efekty) pro další tisk. Snímky, které jste pořídili dříve, můžete vytisknout následujícím postupem.

1 Stiskněte tlačítko [MENU/OK] na obrazovce přehrávání

Zobrazí se nabídka PLAYBACK MENU.

2 Stiskněte tlačítko nebo a vyberte možnost [PRINT HISTORY]

3 Stiskněte tlačítko [MENU/OK]

4 Stisknutím tlačítka nebo vyberte snímek, který chcete vytisknout

5 Stiskněte tlačítko (Tisk)

6 Stisknutím tlačítka nebo vyberte položku [PRINT] nebo [PRINT WITH SOUND]



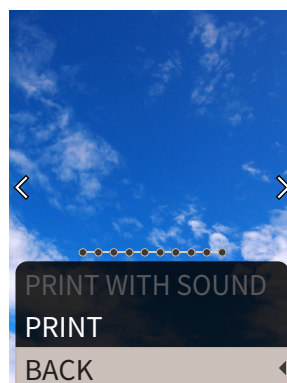

Poznámka

Pokud chcete použít funkci PRINT WITH SOUND, je nutné fotoaparát propojit s funkcí záznamu zvuku aplikace v chytrém telefonu.



7 Stiskněte tlačítko [MENU/OK]

Zahájí se tisk.

- Pokud chcete použít funkci PRINT WITH SOUND, změňte podle potřeby pomoci tlačítek    polohu QR kódu na výtisku.
- Pokud chcete tisk zrušit, vyberte možnost [BACK] nebo stiskněte tlačítko  (Zpět).

8 Když zvuk vykládání filmu utichne, uchopte jej za horní část a vyjměte jej

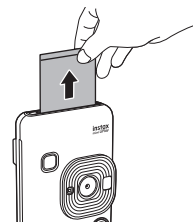

Poznámka

Dávejte pozor, abyste výstupní štěrbinu filmu nezakrývali prsty nebo poučkem.

Použití paměťové karty

Fotoaparát je schopen do INTERNAL MEMORY uložit asi 45 snímků, více jich můžete uložit do paměťové karty.

Poznámky k používání paměťové karty

- Paměťové karty micro SD a micro SDHC jsou s tímto fotoaparátem kompatibilní. Použití jiné karty než předepsaného typu může způsobit poškození fotoaparátu.
- Protože jsou paměťové karty malé, mohou je malé děti omylem polknout. Uchovávejte je mimo dosah dětí. Pokud malé dítě paměťovou kartu spolkne, okamžitě se prosím poraďte se svým lékařem.
- Během formátování paměťové karty nebo záznamu či vymazávání dat nevypínejte fotoaparát ani nevyjímejte paměťovou kartu. V opačném případě může dojít k poškození paměťové karty.
- Nepoužívejte ani neskladujte paměťovou kartu v prostředí s výskytem silné statické elektřiny nebo elektrického šumu.
- Pokud do fotoaparátu vložíte paměťovou kartu, která je nabitá statickou elektřinou, může dojít k jeho poruše. V takovém případě vypněte fotoaparát a znovu jej zapněte.
- Paměťovou kartu nekládejte do kapsy u kalhot. Pokud byste si s paměťovou kartou v kapse sedli, mohla by se působením tlaku zlomit.
- Pokud paměťovou kartu vyjmete po delším používání, může být teplá. To je však normální.
- Na paměťové karty nelepte žádné štítky atd. Štítky by se mohly z paměťové karty při vkládání a vyjímání z fotoaparátu uvolnit, což by mohlo způsobit jeho poruchu.

Poznámky k používání paměťové karty v počítači

- Před jejich použitím nezapomeňte nepoužité paměťové karty a paměťové karty použité v počítači naformátovat ve fotoaparátu.
- Při naformátování paměťové karty fotoaparátem, pořizování a nahrávání snímků se na kartě automaticky vytvoří složka. Nepoužívejte počítač ke změně nebo odstranění názvů složek či názvů souborů na paměťové kartě. Paměťová karta by se mohla stát ve fotoaparátu nepoužitelnou.
- Nepoužívejte prosím počítač k vymazávání snímků z paměťové karty. K vymazání snímků z paměťové karty vždy použijte fotoaparát.
- Pro případné úpravy zkopírujte nebo přesuňte soubor snímků na pevný disk atd.

Vložení paměťové karty

1 Otevřete kryt slotu pro paměťovou kartu

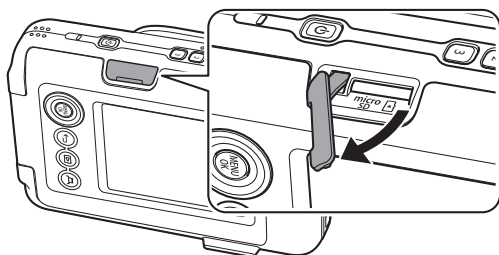

2 Paměťovou kartu zasuňte dovnitř nadoraz, až uslyšíte cvaknutí. Ověřte si, že ji vkládáte orientovanou správně, jak je znázorněno níže

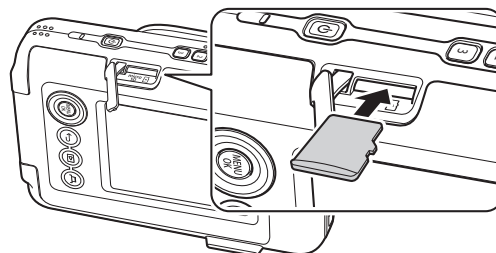

3 Zavřete kryt slotu pro paměťovou kartu

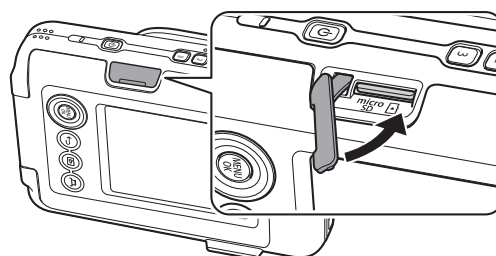

- Při jejím vyjímání stiskněte paměťovou kartu prstem a pomalu z ní prst uvolňujte. Zámek se uvolní a paměťovou kartu lze následně vyjmout.

Poznámka

Při vyjímání paměťové karty buďte opatrní, pokud z ní prst sejmete náhle, může ze slotu prudce vystřelit. Uvolňujte proto prosím kartu jemně.

Nabídka fotografování

V nabídce SHOOTING MENU můžete změnit různá nastavení související s pořizováním snímků.

- 1 Na obrazovce fotografování stiskněte tlačítko [MENU/OK]. Otevře se nabídka SHOOTING MENU.

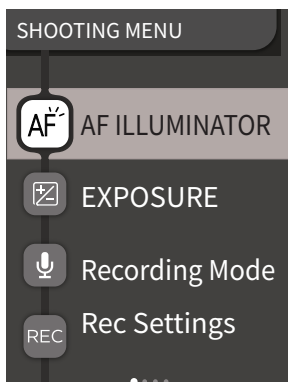

- 2 Stisknutím tlačítek a vyberte položku k nastavení
 - Popis jednotlivých položek naleznete v kapitole „Položky nabídky SHOOTING MENU“.
- 3 Změňte nastavení
- 4 Stiskněte tlačítko [MENU/OK]. Nastavení se použijí a na displej se vrátí obrazovka fotografování.

■ Položky nabídky SHOOTING MENU

[AF ILLUMINATOR]

Pokud vyberete možnost ON, v časovém úseku od okamžiku, kdy namáčnete tlačítko spouště do poloviny, do okamžiku zaostření na objekt se rozsvítí AF ILLUMINATOR, což usnadňuje zaostření na tmavé objekty.

- V závislosti na fotografované scéně může být obtížné zaostřit i při použití blesku.
- Při fotografování objektů zblízka nemusí být účinek osvětlení AF ILLUMINATOR dostatečný.
- Nepoužívejte AF ILLUMINATOR v těsné blízkosti lidských očí.

[EXPOSURE]

Upravte jas snímku. Funkce EXPOSURE se používá, když je objekt příliš světlý či příliš tmavý nebo když je velký kontrast (rozdíl jasu) mezi objektem a pozadím.

- Nastavená hodnota expozice zůstane zachována i po přenosu obrazových dat do počítače atd.

[Recording Mode]

Spustí režim zaznamenávání zvuku nastavený v položce [Rec Settings].

[Rec Settings]

Přepne na [After shooting] či [Before & after]. (viz str. 15)

Popis následujících položek naleznete v kapitole „Nabídka nastavení“. (str. 21)

[PRINT SETTINGS] / [Bluetooth SETTINGS] / [Select Buttons Guide] / [DATE/TIME] / [言語/LANG.] / [SOUND SET-UP] / [PLAYBACK VOLUME] / [AUTO POWER OFF] / [RESET] / [FRAME DATA RESET] / [FORMAT] / [FIRMWARE UPGRADE]

Nabídka přehrávání

V nabídce PLAYBACK MENU můžete změnit různá nastavení související s přehráváním snímků.

- 1 Stiskněte tlačítko [MENU/OK] na obrazovce přehrávání. Zobrazí se nabídka PLAYBACK MENU.

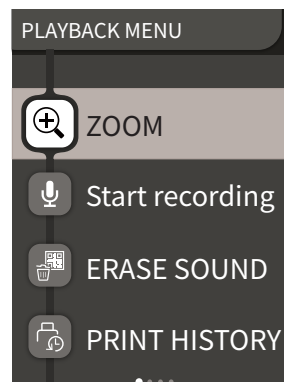

- 2 Stisknutím tlačítek a vyberte položku
 - Popis jednotlivých položek naleznete v kapitole „Položky nabídky PLAYBACK MENU“.
- 3 Změňte nastavení
- 4 Stiskněte tlačítko [MENU/OK]. Nastavení se použijí a na displej se vrátí předchozí obrazovka.

■ Položky nabídky PLAYBACK MENU

[ZOOM]

Podrobnosti naleznete v kapitole „Zvětšování snímků“. (str. 13)

[Start recording]

Zaznamenává zvuky do snímků. V případě snímků s již zaznamenaným zvukem bude původní zvuk přepsán. (viz str. 16)

[ERASE SOUND]

Vymaže zvuk ze snímků s již zaznamenaným zvukem.

[PRINT HISTORY]

- Zobrazí až 50 posledních vytištěných snímků.
- Vyberte snímek a stisknutím tlačítka (Tisk) zahajte tisk.
- PRINT HISTORY můžete vymazat po jednotlivých snímcích stisknutím tlačítka [MENU/OK].

[ERASE]

Snímky můžete vymazat po jednom nebo všechny najednou.

[IMAGE ROTATE]

Zobrazí snímek otočený o 90 stupňů.

[COPY]

Zkopíruje snímky z INTERNAL MEMORY na paměťovou kartu, případně z paměťové karty do INTERNAL MEMORY. Postupujte podle níže uvedených pokynů.

1. Z nabídky PLAYBACK MENU vyberte položku [COPY]
2. Vyberte cílové umístění kopírovaných snímků a stiskněte tlačítko [MENU/OK]
3. Vyberte položku [FRAME] nebo [ALL FRAMES] a stiskněte tlačítko [MENU/OK]
 - Pokud jste vybrali položku [ALL FRAMES], kopírování se zahájí.
 - Pokud jste vybrali položku [FRAME], pokračujte krokem 4.

4. Stisknutím tlačítka ◀ nebo ▶ vyberte snímek, který chcete zkopírovat
5. Stisknutím tlačítka ⬅ nebo ➡ vyberte položku [COPY]
6. Stiskněte tlačítko [MENU/OK]

Popis následujících položek naleznete v kapitole „Nabídka nastavení“. (str. 21)
 [PRINT SETTINGS] / [Bluetooth SETTINGS] / [Select Buttons Guide] / [DATE/TIME] / [言語/LANG.] / [SOUND SET-UP] / [PLAYBACK VOLUME] / [AUTO POWER OFF] / [RESET] / [FRAME DATA RESET] / [FORMAT] / [FIRMWARE UPGRADE]

Nabídka nastavení

Při změně nastavení v nabídce nastavení postupujte podle níže uvedených pokynů.

- 1 Na obrazovce fotografování nebo obrazovce přehrávání stiskněte [MENU/OK]**
- 2 Stisknutím tlačítek ⬅ a ➡ vyberte položku k nastavení**
 - Popis jednotlivých položek naleznete v kapitole „Položky nabídky nastavení“.
- 3 Změňte nastavení**
- 4 Stiskněte tlačítko [MENU/OK]**
Nastavení se použije a na displej se vrátí předchozí obrazovka.

■ Položky nabídky nastavení

[PRINT SETTINGS]

Změňte polohu a barvu QR kódu vytištěného na snímku typu PRINT WITH SOUND.

Poznámka

Pokud chcete použít funkci PRINT WITH SOUND, je nutné fotoaparát propojit s funkcí záznamu zvuku aplikace v chytrém telefonu.

[Default QR Code Position]:

Změňte výchozí polohu QR kódu.

[QR Code Color]:

Změňte barvu výtisku QR kódu.

[Bluetooth SETTINGS]

Před provedením registrace spárování si prosím do svého chytrého telefonu nainstalujte příslušnou aplikaci.

[PAIRING REGISTRATION]:

Když se připojíte se svým chytrým telefonem pomocí Bluetooth poprvé, budete muset obě zařízení spárovat. Spárování provedete následujícím postupem:

1. V nabídce PLAYBACK MENU vyberte položku [Bluetooth SETTINGS]
2. Vyberte možnost [PAIRING REGISTRATION] a stiskněte tlačítko [MENU/OK]
3. V aplikaci v chytrém telefonu stiskněte položku [SETTINGS]
4. V aplikaci v chytrém telefonu stiskněte tlačítko [Bluetooth settings]
5. Stiskněte tlačítko [Connect]
6. Povolte párování

[DELETE PAIRING REG.]:

Zde můžete vymazat údaje o chytrém telefonu registrovaném ke spárování.

[INFORMATION]:

Tato položka zobrazí následující údaje o hlavní jednotce: Bluetooth adresa, název a název zaregistrovaného terminálu.

[Select Buttons Guide Display]

Tato položka nastavuje, zda se má zobrazit nebo skrýt vodítko s tlačítky výběru.

[DATE/TIME]

Nastavte datum a čas.

[DATE STAMP]

Vytiskne na vaše snímky datum. Pokud nechcete datum na snímky tisknout, vyberte možnost [OFF].

[言語/LANG.]

Nastavte jazyk, který se bude zobrazovat na LCD displeji.

[SOUND SET-UP]

Nastavte hlasitost položek OPERATION SOUND, SHUTTER VOLUME a START UP SOUND.

Pokud chcete zvuk vypnout, vyberte možnost [OFF].

[PLAYBACK VOLUME]

Nastavte hlasitost přehrávání zaznamenaného zvuku.

[AUTO POWER OFF]

Nastavuje čas, po jehož uplynutí se nepoužívaný fotoaparát automaticky vypne.

[RESET]

Resetuje nastavení do výchozích hodnot.

Datum a čas nastavený v položce DATE/TIME se nevynuluje.

[FRAME DATA RESET]

Resetuje výchozí nastavení rámečku použitá u tlačítka zkratky.

[FORMAT]

Naformátujte INTERNAL MEMORY fotoaparátu nebo paměťovou kartu vloženou do slotu pro paměťové karty. Všechny uložené snímky budou vymazány.

[FIRMWARE UPGRADE]

Tato položka slouží k aktualizaci firmwaru. Jak je uvedeno níže, existují dva způsoby aktualizace firmwaru.

K aktualizaci firmwaru je zapotřebí paměťové karty. Paměťovou kartu si prosím připravte předem.

● S využitím aplikace „INSTAX MINI LIPLAY“ v chytrém telefonu

1. Vsuňte paměťovou kartu do slotu pro karty ve fotoaparátu.
2. Spustěte aplikaci „INSTAX MINI LIPLAY“ v chytrém telefonu.
3. Klepněte na položku [SETTINGS] v aplikaci „INSTAX MINI LIPLAY“.
4. Klikněte na možnost [Check for firmware update] v aplikaci „INSTAX MINI LIPLAY“.
5. Dále postupujte dle pokynů na obrazovce.

● Použití fotoaparátu

1. Z webové stránky společnosti FUJIFILM si pomocí počítače nebo jiného zařízení stáhněte nejnovější firmware (FIRMWARE.DAT) a zkopírujte jej do kořenového adresáře na paměťové kartě.
2. Vsuňte paměťovou kartu se zkopírovaným firmwarem do slotu pro karty ve fotoaparátu.
3. V SHOOTING MENU či PLAYBACK MENU vyberte možnost [FIRMWARE UPGRADE].
4. Dále postupujte dle pokynů na obrazovce.

Dostupné funkce při používání aplikace v chytrém telefonu

Následující funkce lze použít propojením s aplikací INSTAX MINI LIPLAY v chytrém telefonu.

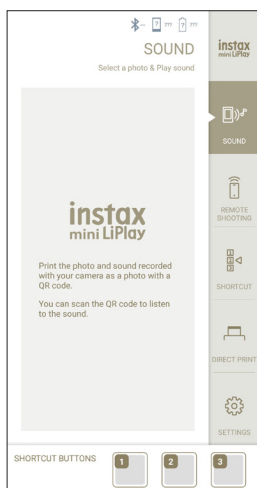

Zvuková funkce

Nahrajte zvuk fotoaparátem, převedte jej na QR kód a vytiskněte QR kód na fotografii. Zaznamenaný zvuk si můžete poslechnout na svém chytrém telefonu, když jím vytištěný QR kód naskenujete.

- Pomocí aplikace v chytrém telefonu můžete přehrát nebo vymazat zvuk u dříve vytištěných snímků se záznamem zvuku.

Poznámka

Pokud pomocí aplikace v chytrém telefonu vymažete snímek se záznamem zvuku, nebude již možné zvuk přehrát ani po načtení QR kódu.

Fotografování na dálku

Pořizujte fotoaparátem snímky s využitím chytrého telefonu coby dálkového tlačítka spouště.

Funkce zkratek

Na svém chytrém telefonu můžete vybrat pro fotografii rámeček a také přiřadit rámečky ke 3 tlačítkům zkratek, které jsou umístěny na boční straně fotoaparátu.

Přímý tisk

Přeneste snímek ze svého chytrého telefonu do fotoaparátu a vytiskněte jej pomocí funkce tisku INSTAX. Před odesláním můžete snímek pomocí aplikace pro chytré telefony přesouvat, otáčet, přibližovat nebo ořezávat.

Ukládání vytištěných fotografií do vašeho chytrého telefonu

Vytištěné fotografie pořízené fotoaparátem si můžete uložit do aplikace na chytrém telefonu. K fotografiím můžete přidat rámečky INSTAX a uložit je do svého chytrého telefonu.

Technické vlastnosti

■ Funkce fotoaparátu

Snímač obrazu	1/5 typ CMOS s primárním barevným filtrem
Počet záznamových pixelů	2 560 × 1 920 pixelů
Paměťová média	Vnitřní paměť, micro SD / micro SDHC paměťová karta
Kapacita paměti	Přibližně 45 snímků ve vnitřní paměti, přibližně 850 snímků o velikosti 1 GB na paměťové kartě micro SD / micro SDHC
Metoda záznamu	JPEG (Exif ver. 2.3 kompatibilní s DCF)
Ohnisková vzdálenost	f = 28 mm (ekvivalentní ke kinofilmu 35 mm)
Clona	F2.0
Automatické zaostření	Jednorázové zaostření (s pomocným světlem zaostření)
Rozsah zaostření	10 cm až ∞
Délka expozice	1/4 sekundy až 1/8000 sekundy (automatické přepínání)
Citlivost	ISO 100 až 1600 (automatické přepínání)
Řízení expozice	Program AE
Expozice	-2,0 EV až +2,0 EV (v krocích po 1/3 EV)
Způsob měření	TTL 256 dělené měření, celoplošné měření
Vyvážení bílé	Automatické
Blesk	Automatický blesk / vynucené odpálení blesku / potlačené odpálení blesku Zaostřovací rozsah s bleskem: přibližně 50 cm až 1,5 m
Samospoušť	Přibližně 2 sekundy / přibližně 10 sekund
Obrazové efekty	Filtrů, rámečků (3 k dispozici se zkratkami)
Záznam zvuku	Fotoaparát umožňuje zaznamenávat zvuk při pořizování nebo přehrávání jednotlivých snímků. Zvuk je možné přepsat.

■ Funkce tisku

Použitý film	Instantní film FUJIFILM INSTAX MINI (dostupný samostatně)
Počet políček filmu	10 políček na kazetu
Velikost filmu	86 mm × 54 mm
Velikost obrazovky	62 mm × 46 mm
Počet pixelů výtisku	800 × 600 bodů

Rozlišení tisku	12,5 bodů/mm (318 dpi, rozteč bodů 80 μm)
Gradace tisku	RGB gradace 256 barev
Vytisknutelný formát snímku	JPEG obrázky pořízené touto jednotkou
Doba trvání tisku	Přibližně 12 sekund
Funkce tisku	Lze vytisknout snímky ve vnitřní paměti a snímky na paměťové kartě
Opětovné vytištění	Opětovné vytištění je možné u snímků uložených v historii tisku (až 50 snímků)

■ Ostatní

Funkce spojené s aplikací v chytrém telefonu	Funkce přehrávání zvuku z vytisknutých snímků, funkce tisku snímku z chytrého telefonu, funkce dálkového pořízení snímků, funkce výběru rámečku
LCD displej	2,7palcový TFT barevný LCD displej Počet pixelů: přibližně 230 000 bodů
Vnější rozhraní	USB port typu C (pouze pro nabíjení)
Zdroj napájení	Lithium-iontová baterie (zabudovaného typu: nevýjimatelná)
Funkce nabíjení	Zabudovaná baterie
Počet možných snímků k vytisknutí	Přibližně 100 (při plném nabití) *Počet výtisků závisí na podmínkách použití.
Doba nabíjení	Přibližně 2-3 hodiny *Doba nabíjení závisí na okolní teplotě.
Rozměry hlavní jednotky	82,5 mm × 122,9 mm × 36,7 mm (s výjimkou vyčnívajících částí)
Hmotnost hlavní jednotky	Přibližně 255 g
Provozní prostředí	Teplota: +5 °C až +40 °C Vlhkost: 20 % až 80 % (bez vysrážené vody)

*Výše uvedené technické údaje se mohou měnit za účelem zlepšení výkonu výrobku.

Odstraňování potíží

Než usoudíte, že je příčinou potíží porucha, ověřte si prosím následující položky. Pokud potíže přetrvávají i po přijetí opatření, obraťte se prosím na naše servisní středisko za účelem opravy fotoaparátu nebo navštivte webové stránky uvedené níže. Webové stránky společnosti FUJIFILM: <https://global.fujifilm.com/>
Pokud dojde k následujícím potížím...

Potíže	Možné příčiny a řešení
Fotoaparát nelze zapnout.	Baterie může být vybitá. Nabijte prosím fotoaparát.
Baterie se rychle vybíjí.	Pokud fotoaparát používáte ve velmi chladném prostředí, baterie se vybije rychle. Před fotografováním uchovávejte fotoaparát v teple.
Fotoaparát se během používání vypíná.	Baterie může být již jen málo nabitá. Nabijte prosím fotoaparát.
Nabíjení se nezačíná.	<ul style="list-style-type: none"> Zajistěte, aby byla zástrčka napájecího USB adaptéru řádně zasunuta do elektrické zásuvky. Během nabíjení fotoaparát vypněte. Pokud je zapnutý, nebude se nabíjet.
Nabíjení trvá příliš dlouho.	Při nízkých teplotách může nabíjení nějakou dobu trvat.
Kontrolka samospouště při nabíjení bliká.	Baterii nabíjejte v rozsahu okolních teplot od +5 °C do +40 °C. Pokud se fotoaparát nebude v tomto teplotním rozsahu nabíjet, obraťte se prosím na naše centrum podpory.
Když stisknu tlačítko spouště, nemohu pořídit snímek.	<ul style="list-style-type: none"> Ověřte si, že je fotoaparát zapnutý. Pokud je baterie již jen málo nabitá, fotoaparát prosím nabijte. Pokud je vnitřní paměť nebo paměťová karta plná, vložte novou paměťovou kartu nebo vymažte nepotřebné snímky. Použijte paměťovou kartu naformátovanou tímto fotoaparátem. Pokud je povrch kontaktů paměťové karty (zlatá část) znečištěný, otřete jej měkkým suchým hadříkem. Paměťová karta může být poškozená. Vložte prosím novou paměťovou kartu.
Fotoaparát nelze zaostřit.	K fotografování objektů, na které se obtížně zaostřuje, použijte blokadu zaostření/expozice.
Blesk se neodpaluje.	Zkontrolujte, zda nebylo vybráno nastavení potlačeného odpálení blesku. Vyberte jiné nastavení než potlačené odpálení blesku.
Snímek je tmavý i přesto, že se blesk odpálil.	<ul style="list-style-type: none"> Ověřte si, zda nejste příliš daleko od objektu. Fotografujte prosím pouze v zaostřovacím rozsahu blesku. Přibližně 50 cm až 1,5 m. Držte fotoaparát správně, abyste nezakrývali blesk prsty.

Potíže	Možné příčiny a řešení
Snímek je rozmazaný.	<ul style="list-style-type: none"> • V případě, že na objektivu ulpívají nečistoty, například otisky prstů, objektiv očistěte. • Před pořízením snímku se přesvědčte, že je zaostřovací rámeček zelený.
Fotoaparát nepracuje správně.	<ul style="list-style-type: none"> • Může se jednat o dočasnou poruchu. Stiskněte prosím tlačítko Reset. Pokud fotoaparát stále nefunguje správně, obraťte se prosím na naše servisní středisko za účelem jeho opravy. • Baterie může být vybitá. Nabijte prosím fotoaparát.
Filmové pouzdro nelze založit nebo se nezakládá hladce.	<ul style="list-style-type: none"> • Použijte prosím instantní film FUJIFILM INSTAX MINI (jiné filmy nelze použít). • Zarovnejte žlutou značku na filmové kazetě se žlutou zarovnávací značkou na těle fotoaparátu a založte film.
Film se nevykládá.	<ul style="list-style-type: none"> • Film může být uvnitř nesprávně zarovnan kvůli nárazům, jako jsou chvění fotoaparátu nebo jeho pád. Založte prosím novou filmovou kazetu. • Pokud se film zasekl, vypněte fotoaparát a znovu jej zapněte. Pokud potíže přetrvávají, vyjměte zaseknutý film a poté založte novou filmovou kazetu.
Některé nebo všechny dokončené výtisky jsou bílé.	Neotevírejte dvířka filmu, dokud nebudou využita všechna políčka filmu. Neosvětlený film se otevřením dvířek předčasně osvítlí. Předčasně osvětlený film bude bílý bez obrázků.
Výtisk je nerovnoměrný.	<ul style="list-style-type: none"> • Netřeste s výtiskem, ani jej neohýbejte, neskládejte nebo nedržte v ruce ihned po jeho vytisknutí. • Nezakrývejte výstupní štěrbinu filmu.

DŮLEŽITÉ BEZPEČNOSTNÍ UPOZORNĚNÍ

Tento výrobek byl navržen s ohledem na bezpečnost a rovněž za účelem poskytování bezpečných služeb při správném zacházení v souladu s Uživatelská příručka a příloženými pokyny. Je důležité s výrobkem i filmem INSTAX MINI zacházet správně a používat je pouze k tisku fotografií, jak je uvedeno v Uživatelská příručka a v pokynech k filmům INSTAX MINI. Pro vaši pohodu a bezpečí postupujte dle pokynů uvedených v Uživatelská příručka. Rovněž je vhodné uchovávat Uživatelská příručka na bezpečném a snadno dostupném místě, kde do ní můžete v případě potřeby nahlédnout.

⚠ VAROVÁNÍ

Tento symbol označuje nebezpečí, které může vést k poranění nebo úmrtí. Řiďte se prosím těmito pokyny.

⚠ VAROVÁNÍ

⚠ Pokud nastane jeden z následujících případů, okamžitě odpojte dodaný USB kabel typu C, vypněte fotoaparát a přestaňte fotoaparát používat:

- Fotoaparát se zahřívá, jde z něj kouř, zapáchá spáleninou nebo se jeví jiným způsobem abnormální.
- Fotoaparát spadne do vody nebo do fotoaparátu vniknou cizí předměty, jako voda nebo kov.

⚠ Vzhledem k tomu, že je baterie vestavěná uvnitř fotoaparátu, nevystavujte ji teplu, neházejte ji do otevřeného ohně, nesnažte se ji vyndat a nevystavujte ji nárazům. Mohlo by dojít k explozi fotoaparátu.

⚠ VAROVÁNÍ

⚠ Nikdy se nepokoušejte tento výrobek rozmontovat. Mohli byste se zranit.

⚠ Pokud se vyskytne na fotoaparátu jakákoli závada, nikdy se ji nepokoušejte sami opravit. Mohli byste se zranit.

⚠ Pokud tento výrobek spadne nebo se jinak poškodí do té míry, že jsou vidět jeho vnitřní součásti, nedotýkejte se jej. obraťte se na svého prodejce FUJIFILM.

⚠ Nedotýkejte se žádných částí uvnitř zadního krytu, ani těch vyčnívajících. Mohli byste se zranit.

⚠ Tento výrobek nikdy nenamáčejte, ani s ním nezacházejte vlhkýma rukama. V opačném případě může dojít k úrazu elektrickým proudem.

⚠ Jakmile je baterie plně nabitá, neprodleně odpojte dodaný kabel USB typu C.

⚠ Uchovávejte mimo dosah malých dětí. Tento výrobek může v ruce dítěte způsobit zranění.

⚠ Nezakrývejte ani nebalte fotoaparát ani síťový adaptér do látky či příkrývky. Můžete tím způsobit nahromadění tepla a deformaci těla fotoaparátu nebo může dojít k požáru.



Značka „CE“ znamená, že tento přístroj splňuje požadavky EU (Evropské unie) z hlediska bezpečnosti a ochrany veřejného zdraví, životního prostředí a spotřebitele. („CE“ je zkratka výrazu Conformité Européenne.)

Společnost FUJIFILM tímto prohlašuje, že rádiové zařízení typu FI043 splňuje podmínky směrnice 2014/53/EU. Další informace naleznete na níže uvedené webové stránce. https://instax.com/mini_liplay/en/spec.html

Jednoduchá péče o fotoaparát

■ Péče o fotoaparát

1. Neotvírejte dvířka filmu, dokud celý film nevyčerpáte; v opačném případě se zbytek filmu exponuje a zbledá, takže jej již nelze použít.
2. Fotoaparát je křehký předmět. Nevystavujte ji vodě, písku nebo hrubozrnným materiálům a nepusťte ji.
3. Nepoužívejte popruh určený pro mobilní telefony nebo jiné podobné elektronické výrobky. Tyto popruhy jsou obvykle příliš slabé, než aby fotoaparát bezpečně udržely. Z bezpečnostních důvodů používejte pouze popruhy určené pro tento fotoaparát a používejte je pouze k zamýšlenému a předepsanému účelu.
4. K odstraňování nečistot nepoužívejte rozpouštědlo, jako je například ředidlo či alkohol.
5. Nenechávejte fotoaparát na přímém slunečním světle nebo na horkých místech, například v autě. Nenechávejte ji na vlhkých místech po delší dobu.
6. Těkavé látky proti molům, jako například naftalín, mohou negativně působit na váš fotoaparát a výtisky. Dávejte pozor, abyste vždy nechávali fotoaparát i výtisky na bezpečném, suchém místě.
7. Mějte na paměti, že teplotní rozsah, ve kterém lze fotoaparát používat, činí +5 °C až +40 °C.
8. Zajistěte, aby vytištěné snímky neporušovaly autorská práva, práva k obrazu, soukromí nebo jiná osobní práva a nepoškozovaly veřejnou slušnost. Akce, které porušují práva ostatních, jsou v rozporu s veřejnou slušností nebo jsou obtěžováním, mohou být zákonem nebo jinak právně napadnutelné.
9. Tento fotoaparát je určen pro běžné domácí použití. Není vhodný pro komerční fotografování a další aplikace, při kterých dochází k velkému počtu výtisků.

■ Manipulace s LCD displejem

Protože se LCD displej může snadno poškrábat či poškodit ostrými nebo tvrdými předměty, doporučujeme na něj nasadit ochrannou fólii (běžně dostupná v obchodech).

■ Nabíjení baterie

Baterie není při dodání nabitá. Před použitím baterii zcela nabijte. Baterii nabíjejte pomocí dodaného kabelu USB typu C. Při okolních teplotách pod +10 °C nebo nad +35 °C se doba nabíjení prodlouží. Nepokoušejte se baterii nabíjet při teplotách nad +40 °C nebo při teplotách pod +5 °C, nebude se nabíjet.

■ Životnost baterie

Při normálních teplotách lze baterii dobít přibližně 300krát. Znatelné snížení doby, po kterou baterie zůstane nabitá indikuje, že dosáhla konce své životnosti.

■ Upozornění: Když používáte baterii

Baterie a tělo fotoaparátu mohou být po dlouhém používání teplé na dotyk. To není nic neobvyklého.

■ Certifikační značky udělené fotoaparátu jsou umístěny uvnitř filmové komory.

■ Upozornění: Když tisknete fotografii

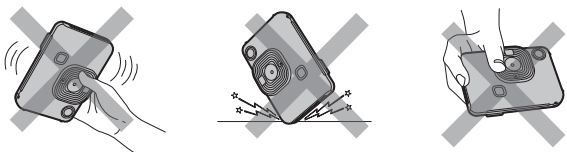

■ Péče o film INSTAX MINI a o vytištěné snímky

Pro pokyny jak používat film viz část Instantní film FUJIFILM INSTAX MINI. Dodržujte veškeré pokyny pro bezpečné a řádné používání.

1. Film uchovávejte na chladném místě. Nenechávejte film dlouhé hodiny na místech s mimořádně vysokou teplotou (např. v uzavřeném voze).
2. Film INSTAX MINI nepropichujte, netrhejte ani neřezejte. Pokud se film poškodí, nepoužívejte jej.
3. Po vložení filmového pouzdra použijte film co nejdříve.
4. Pokud byl film uchovávan v místech, kde panuje extrémně vysoká nebo nízká teplota, uveďte jej před zahájením tisku snímků do pokojové teploty.
5. Ověřte si, že film používáte před uplynutím data spotřeby nebo minimální trvanlivosti.
6. Nevystavujte jej kontrolním prohlídkám zavazadel na letišti a jiným silným zdrojům rentgenového záření. Na neexponovaném filmu by se mohlo objevit zamlžení atd. Doporučujeme, abyste nosili fotoaparát a/nebo film do letadla v příručním zavazadle. (Další informace získáte na konkrétním letišti.)
7. Uchovávejte vyvolané snímky na chladném a suchém místě a chraňte je před silným světlem.
8. Nepropichujte ani neřezejte tento film, neboť obsahuje malé množství leptavé pasty (vysoce zásadité). Nikdy nedovolte dětem ani zvířatům vložit film do úst. Také dbejte na to, aby se pasta nedostala do styku s pokožkou nebo oděvy.
9. V případě, že se pasta uvnitř filmu dostane do styku s pokožkou nebo oděvem, okamžitě ji opláchněte velkým množstvím vody. Pokud se pasta dostane do styku s očima nebo ústy, okamžitě vypláchněte oblast velkým množstvím vody a vyhledejte lékařskou pomoc. Mějte na paměti, že zásaditá pasta uvnitř filmu zůstává aktivní přibližně 10 minut po vytištění snímku.
10. Fotografie neskladujte v uzavřeném sáčku, protože by mohlo dojít k jejich odbarvení.
11. Během vyvolávání se snímkem nedotýkejte.

■ Upozornění k zacházení s filmem a s výtisky

Podrobnosti naleznete v pokynech a upozorněních k instantnímu filmu FUJIFILM INSTAX MINI.



Zařízení Bluetooth®: Upozornění

DŮLEŽITÉ: Před použitím vysílače Bluetooth vestavěného do výrobku si přečtěte následující upozornění.

■ **Používejte jej pouze jako součást sítě Bluetooth.**

Společnost FUJIFILM nepřijímá odpovědnost za škody způsobené neoprávněným použitím. Nepoužívejte jej v případech, které vyžadují vysoký stupeň spolehlivosti, například ve zdravotnických přístrojích a jiných systémech, které mohou mít přímý nebo nepřímý vliv na lidský život. Při používání zařízení v počítačích a dalších systémech, které vyžadují vyšší stupeň spolehlivosti než síť Bluetooth, nezapomeňte přijmout všechna nezbytná opatření k zajištění bezpečnosti a předcházení poruchám.

■ **Zařízení používejte pouze v zemi, ve které bylo zakoupeno.**

Toto zařízení vyhovuje předpisům platným pro zařízení Bluetooth v zemi, ve které bylo zakoupeno. Během používání zařízení dodržujte všechny místní předpisy. Společnost FUJIFILM nepřijímá odpovědnost za potíže vyplývající z jeho používání v jiných jurisdikcích.

■ **Bezdrátový přenos dat (snímků) může být zachycen třetí stranou.**

Bezpečnost dat přenášných v bezdrátových sítích nelze zaručit.

■ **Zařízení nepoužívejte v místech vystavených účinkům magnetických polí, statické elektřiny nebo rušení rádiovými vlnami.**

Vysílač nepoužívejte v blízkosti mikrovlnné trouby nebo na jiných místech vystavených účinkům magnetických polí, statické elektřiny nebo rušení rádiovými vlnami, které by mohly bránit příjmu bezdrátových signálů. K vzájemnému ovlivnění může dojít, když se vysílač používá v blízkosti jiných bezdrátových zařízení fungujících v pásmu 2,4 GHz.

■ **Vysílač Bluetooth pracuje v pásmu 2,4 GHz. Nejvyšší radiofrekvenční výkon činí 4,613 mW.**

■ **Toto zařízení pracuje na stejné frekvenci jako průmyslové, výukové a zdravotnické přístroje a bezdrátové vysílače.**

Také pracuje na stejné frekvenci jako licencované vysílače a speciální nelicencované nízkonapěťové vysílače používané ve sledovacích systémech založených na radiofrekvenční identifikaci u montážních linek a v jiných podobných případech.

■ **Aby nedošlo k rušení výše uvedených zařízení, dodržujte následující opatření.**

Před použitím tohoto zařízení si ověřte, že vysílač založený na radiofrekvenční identifikaci není v provozu. Pokud si všimnete, že zařízení způsobuje rušení nízkonapěťového sledovacího systému založeného na radiofrekvenční identifikaci, obraťte se na zástupce společnosti FUJIFILM.

■ **Následující jednání může být dle zákona trestné:**

- Rozebírání nebo úprava tohoto přístroje.
- Odstranění certifikačních štítků z přístroje.

■ **Informace o ochranných známkách**

Slovní značka a loga Bluetooth® jsou registrované ochranné známky vlastněné společností Bluetooth SIG, Inc. a jakékoliv použití těchto značek společností FUJIFILM je na základě licence.

Informace o sledovatelnosti v Evropě

Výrobce: FUJIFILM Corporation

7-3, Akasaka 9-Chome, Minato-ku, Tokio
Japonsko

Oprávněný zástupce v Evropě:

FUJIFILM Europe GmbH

Balcke-Duerr-Allee 6, 40882 Ratingen
Německo

Dovozce do EU: FUJIFILM Europe B.V.

Oudenstaart 1, 5047 TK Tilburg
Nizozemsko

Dovozce do Spojeného království: FUJIFILM UK Limited

Fujifilm House, Whitbread Way,
Bedford, Bedfordshire, MK42 0ZE
UK (Spojené království)

Máte-li jakékoli dotazy týkající se tohoto výrobku, obraťte se prosím na autorizovaného distributora společnosti FUJIFILM nebo navštivte níže uvedené webové stránky.
<https://global.fujifilm.com/>

FUJIFILM

FUJIFILM Corporation

7-3, AKASAKA 9-CHOME, MINATO-KU, TOKYO 107-0052, JAPAN